

# AMC Visiotherm & Audiotherm

## Керівництво користувача

### Зміст

<b>1. Visiotherm</b>	
1.1 Призначення та безпека	3
1.1.1 Відповідні кришки	3
1.1.2 Безпека	3
1.2 Конструкція та дисплей	3
1.3 Складання і перше використання	3
1.4 Догляд та очищення	4
<b>2. Audiotherm</b>	
2.1 Призначення та безпека	4
2.2 Використання Audiotherm вперше / заміна батарейок	5
2.3 Конструкція та дисплей	6
2.3.1 Конструкція	6
2.3.2 Дисплей	6
2.4 Функції	7
2.4.1 Встановлення на Visiotherm	7
2.4.2 Включення	7
2.4.3 Встановлення часу	8
2.4.4 Контрольоване запікання та гратинування	9
2.4.5 Встановлення таймеру	10
2.4.6 Вибір програм приготування	10
2.4.7 Вимкнення звукового сигналу	11
2.4.8 Зняття Audiotherm із Visiotherm	11
2.4.9 Вимкнення Audiotherm	11
2.5 Додаткові можливості	11
2.5.1 Зміна звуку	11
2.5.2 Режим для людей із вадами зору	11
2.5.3 Відображення програмного та апаратного забезпечення	12
<b>3. Що робити, коли ...</b>	<b>12</b>
<b>4. Догляд та очищення</b>	<b>13</b>
<b>5. Audiotherm та мобільний додаток</b>	<b>13</b>
<b>6. Утилізація</b>	<b>13</b>
<b>7. Технічні характеристики</b>	<b>13</b>
<b>8. Декларація про відповідність</b>	<b>13</b>
<b>9. Служба підтримки клієнтів AMC</b>	<b>13</b>

Visiotherm і Audiotherm призначені лише для використання в домашніх умовах. Небезпека може виникнути внаслідок некоректного використання.

Перед використанням Visiotherm і Audiotherm уважно прочитайте керівництво користувача, особливо інформацію щодо правильного використання та безпеки. Збережіть керівництво користувача та передайте його наступним власникам.

Також уважно прочитайте посібник «Готуємо з АМС» та відповідні інструкції користувача інших продуктів АМС, які використовуються з ними.

## Значення символів



**Важливі інструкції з безпеки.** Недотримання їх може призвести до травм або пошкоджень.



Неправильні умови експлуатації або неналежне використання.



Правильне використання та експлуатація.



Корисна інформація для користувачів.



Поради щодо захисту навколишнього середовища, екології та економіки.



Етапи процесу/роботи виділені стрілкою.

Керівництво користувача Visiotherm і Audiotherm, версія: 07/2020

# 1. Visiotherm

При встановленні Visiotherm на кришку AMC, прилад вимірює температуру на ємності (каструлі або сковороді) і відображає її на дисплеї. Таким чином, Visiotherm візуально показує, чи була досягнута бажана температура в ємності.

## 1.1 Використання за призначенням та безпека

### 1.1.1 Відповідні кришки

Visiotherm підходить для всіх кришок каструль і сковород AMC.



### 1.1.2 Безпека

- Зверніть увагу на небезпеку, пов'язану із нагріванням; коли кришка гаряча, торкайтеся лише Visiotherm.
- Visiotherm оснащений магнітом для показу температури. При близькій відстані кардіостимулятора із дисплеєм Visiotherm (менше 2 см), він може переключитися на тестовий режим і викликати дискомфорт.
- Кредитні картки, карти ЄС, носії даних, слухові апарати або механічний годинник також можуть пошкодитися, якщо вони знаходяться на відстані менше 2 см від дисплея Visiotherm.
- Не використовуйте Visiotherm в духовці або мікрохвильовій печі.

## 1.2 Конструкція та дисплей

- 1 Індикатор
- 2 Вікно "Смаження"
- 3 Індикатор перегортання
- 4 Вікно "Овочі"
- 5 Температурний діапазон для овочів
- 6 Вікно "Стоп"

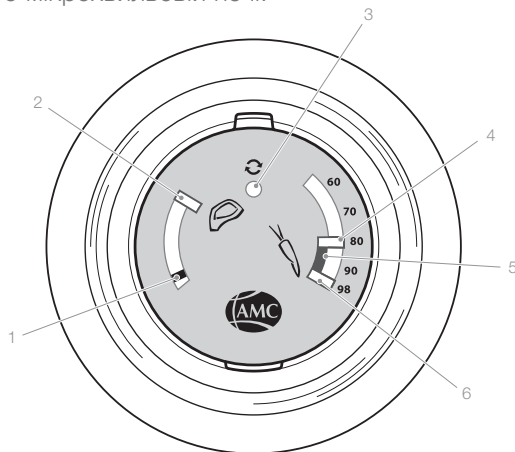

Виконуйте примітки та поради з посібника «Готуємо з AMC».

## 1.3 Складання і перше використання

- ➔ Перед першим використанням Visiotherm протріть його вологою тканиною.
- ➔ Прикрутіть Visiotherm до кришки.

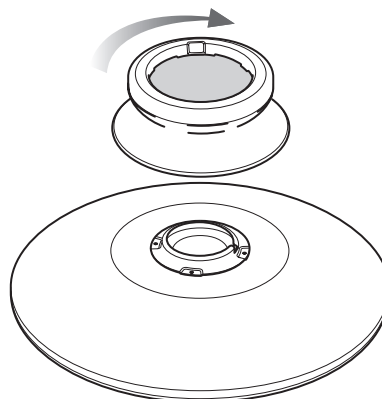

## 1.4 Догляд та обслуговування

- ➔ Відкрутіть Visiotherm від кришки; помийте вручну або в посудомийній машині.
- ➔ Використовуйте стандартні побутові засоби для чищення посудомийної машини.
- ➔ Під час очищення вручну використовуйте ганчірку або м'яку губку з нейтральним миючим засобом.



## 2. Audiotherm

### 2.1 Призначення та безпека

Разом з Visiotherm, Audiotherm контролює процес приготування. Audiotherm відображає температуру в ємності, виміряну Visiotherm. Він служить акустичним монітором температури та часу приготування, а також полегшує контрольоване приготування їжі за допомогою Navigenio.

#### Відповідні кришки

- Кришки із Visiotherm
- Кришка пароварки EasyQuick із Visiotherm E
- Кришка швидкого приготування Secuquick softline із Visiotherm S



#### Уникайте пошкоджень та некоректного використання.

- Не використовуйте Audiotherm в духовці або мікрохвильовій печі. Не піддавайте його впливу температури вище 70 °C.
- У жодному разі не занурюйте Audiotherm у воду та не мийте у посудомийній машині.
- Audiotherm використовується для контролю та керування процесу приготування. Використовуйте Audiotherm тільки для цього. Небезпека може виникнути через неправильне використання.
- Audiotherm працює на батарейках. Батарейки не повинні потрапляти до дітей. Існує небезпека, що діти можуть їх проковтнути.
- Використовуйте лише рекомендовані батарейки подібного типу (відповідно до розділу 5).
- Не намагайтеся перезаряджати батарейки, які не перезаряджаються.

Також зверніть увагу на інструкції щодо використання EasyQuick, Secuquick softline та Navigenio, а також примітки та поради з посібника «Готуємо з AMC».



## Контроль

- Для контролю за процесом приготування за допомогою звукового моніторингу Audiotherm, користувач повинен бути в межах його чутності.
- Відсутність спостереження та контролю за приготуванням може призвести до перегріву. Страва може зіпсуватися, а ємність пошкодитися або зруйнуватися. Існує ризик нещасного випадку та пожежі.
- Пристроєм можуть користуватися діти віком від 8 років; люди з обмеженими фізичними, сенсорними чи розумовими здібностями, а також без досвіду чи знань можуть використовувати пристрій лише тоді, коли перебувають під наглядом, або коли з ними було проведено інструктаж щодо безпечного використання та вони усвідомлюють усі ризики, пов'язані з цим. Це також застосовується до звукового моніторингу для осіб із порушенням зору (див. розділ 2.5.2).

## 2.2 Використання Audiotherm вперше / заміна батарейок

Перше використання:

Audiotherm йде в комплекті з двома батареями (типи батарей згідно розділу 5). Перед першим використанням вставте батареї.

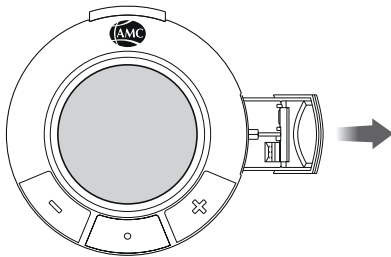

➔ Відчиніть відсік для батарей і витягніть його.

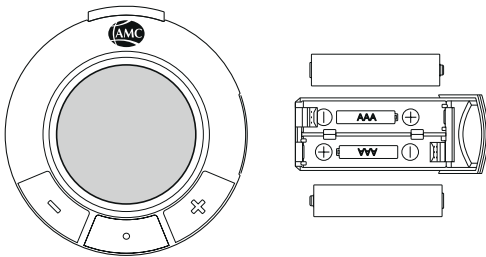

➔ Вставте батареї правильно, як показано на малюнку.

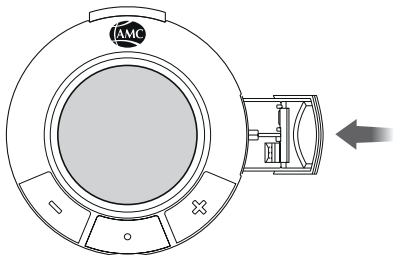

➔ Вставте назад відсік для акумуляторів в Audiotherm. Коли відсік клацне, то він зачинився.

Заміна батарей:

Якщо на дисплеї з'являється індикатор батареї, це означає, що час їх замінити.



Утилізуйте використані батареї відповідно до місцевих правил!

## 2.3 Конструкція та дисплей

### 2.3.1 Конструкція

- 1 Кнопка розблокування
- 2 Кнопка **-** (зменшення)
- 3 Середня кнопка
- 4 Кнопка **+** (збільшення)

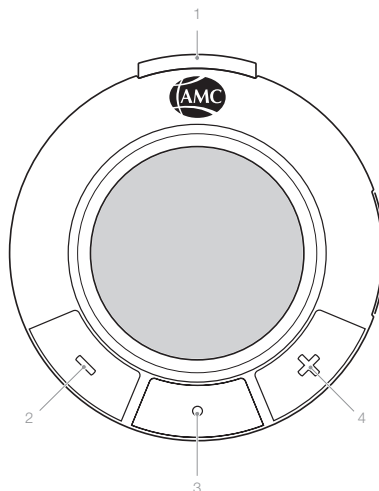

### 2.3.2. Дисплей

- 1 Символ "Режим Soft"
- 2 Символ "Смаження"
- 3 Символ "Овочі"
- 4 Орієнтаційна лінія
- 5 Індикатор перегортання
- 6 Точка перегортання
- 7 Символ "Пара"
- 8 Символ "Режим 60 °C"
- 9 Мінус (зменшення)

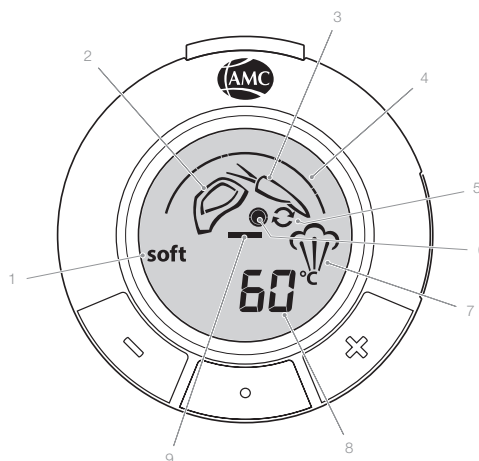

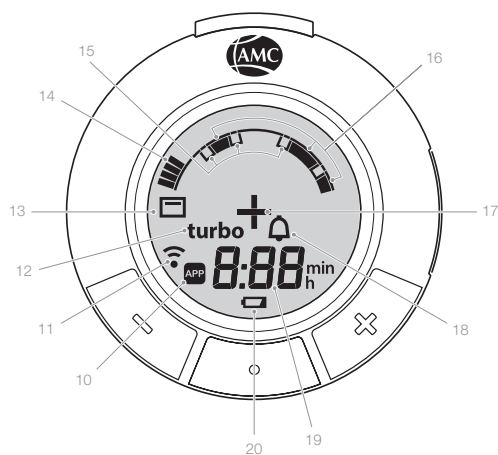

- 10 Підключення до моб. додатку
- 11 Підключення до "Navigenio"
- 12 Символ "Turbo"
- 13 Символ "Випічка"
- 14 Температурна шкала
- 15 Рух за шкалою
- 16 Температурні діапазони
- 17 Плюс (збільшення)
- 18 Символ "Таймер"
- 19 Дисплей часу
- 20 Символ "Рівень заряду батареї"



## 2.4 Функції

Система приготування AMC включає різні види приготування, в яких Audiotherm можна використовувати двома способами.

Приготування у звичайному режимі з Visiotherm та Audiotherm:

- Аудіотерм відображає поточну температуру та видає звукові сигнали  щоб вказати, коли щось потрібно зробити. Дисплей Audiotherm показує усі наступні дії.
- За допомогою звукового сигналу , Audiotherm вказує, що час приготування минув.
- Користувач несе відповідальність за експлуатацію варильної панелі.

Автоматичне приготування:

При використанні мобільної плити "Navigenio", Audiotherm забезпечує самостійне приготування їжі.

- По радіозв'язку Audiotherm підключається до Navigenio та самостійно керує усім процесом приготування.
- Після включення на плиті Navigenio режиму "А" та налаштування Audiotherm, наступний процес приготування здійснюється автоматично.
- Audiotherm видає звуковий сигнал , що вказує на те, що встановлений час приготування закінчився.



Усі функції приготування (за винятком запланованого приготування та програми 60 °C) можуть виконуватись у звичайному або автоматичному режимах.

Обов'язково ознайомтесь з примітками та порадами із посібника «Готуємо з AMC».

### 2.4.1 Встановлення на Visiotherm

- ➔ Розташуйте Audiotherm на Visiotherm кнопкою вгору (знак AMC зверху). Встановіть так, щоб він заклацнувся.

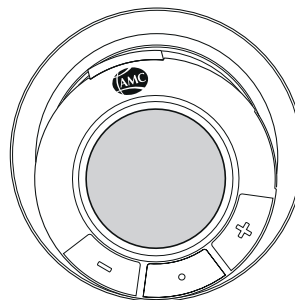

### 2.4.2 Включення

- ➔ Натисніть на будь-яку кнопку.

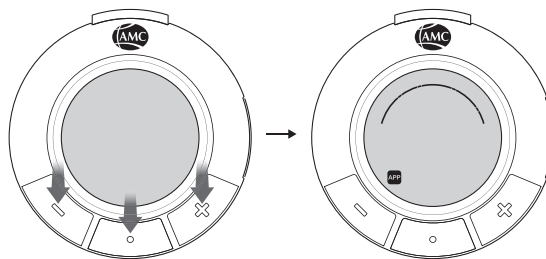

### 2.4.3 Встановлення часу



Час можна встановити до або після розміщення Audiotherm на Visiotherm (або до або після вибору відповідної програми приготування). Для полегшення введення: час, який з'являється при першому натисканні кнопки, є попередньо заданим.

Час приготування

Щоб контролювати час приготування, його можна ввести в Audiotherm. Відлік встановленого часу готування почнеться, як тільки буде досягнута відповідна температура приготування.

➔ Увімкніть.

➔ Натисніть кнопку **+**, щоб вибрати коротку програму (0:10) або збільшити бажаний час приготування (натисніть і утримуйте кнопку для прискорення дії),

або

➔ Натисніть кнопку **-**, щоб вибрати довгу програму (1:00) або зменшити потрібний час приготування (натисніть і утримуйте кнопку для прискорення дії).

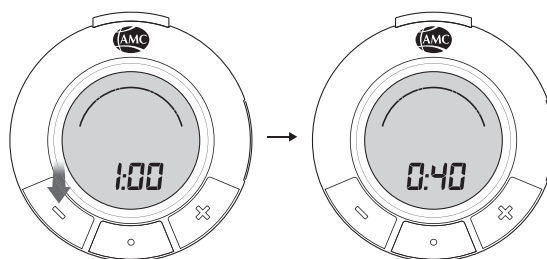
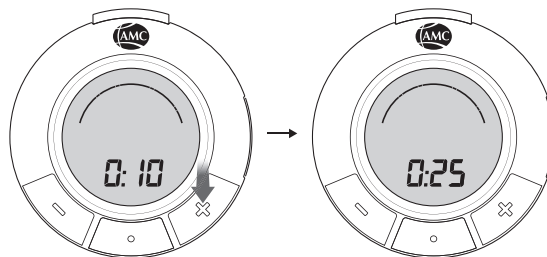

Встановлення часу "P"

➔ Після увімкнення натисніть кнопку **-**, а потім кнопку **+**.

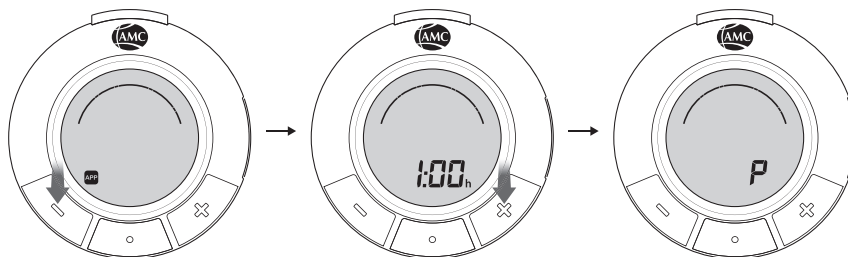

Якщо час не введено, Audiotherm керує температурою для бажаного процесу приготування без обмежень у часі. Час приготування також може бути встановлено після початку процесу і може змінюватися користувачем за бажанням.

Обов'язково ознайомтеся з примітками та порадами з посібника «Готуємо з AMC».

### “+” Заплановане приготування

У автоматичному (контрольованому) режимі Audiotherm можна встановити на рівень «А» за допомогою Navigenio, щоб процес приготування розпочався пізніше (відстрочка початку).

- ➔ Увімкніть та введіть час приготування.
- Як тільки на дисплеї з'явиться “+”

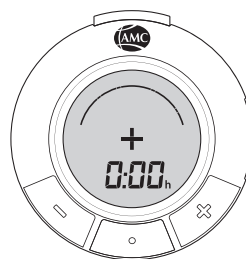

- ➔ Натисніть кнопку +, щоб обрати короткий час затримки старту (1:00) або збільшити потрібний час (натисніть і утримуйте для швидкого режиму),

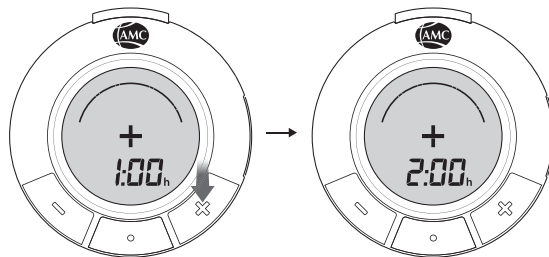

або

- ➔ Натисніть кнопку -, щоб вибрати тривалий час затримки старту (8:00) або щоб зменшити потрібний час (натисніть і утримуйте для швидкого режиму).

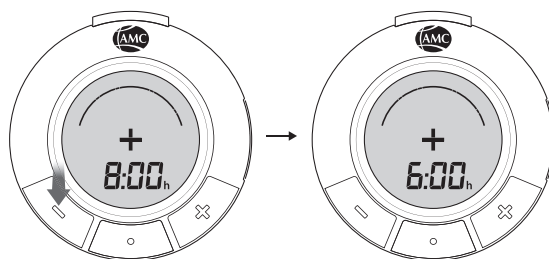

- При значенні “+”, на дисплеї поперемінно відображаються час приготування та час затримки пуску.



Встановлений час затримки запуску змінюється за бажанням.

Час затримки старту або час приготування завжди можна змінити, коли він відображається на дисплеї.

Обов'язково ознайомтесь з примітками та порадами із посібника «Готуємо з AMC».

### 2.4.4 Контрольоване запікання та гратинування

Щоб контролювати час, налаштуйте Audiotherm. Час можна ввести, коли плита Navigenio (яка включена на потрібний режим) блимає синім / червоним світлом.

- ➔ Натискайте середню кнопку, поки не з'явиться символ «Випічка».
- ➔ Натисніть кнопку +, щоб збільшити потрібний час (натисніть і утримуйте для швидкого режиму).
- ➔ Натисніть кнопку -, щоб зменшити потрібний час (натисніть і утримуйте для швидкого режиму).

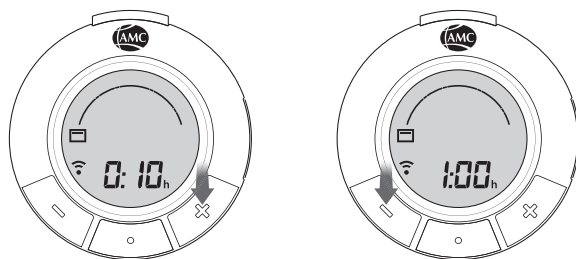

### 2.4.5 Установка таймера

- ➔ Увімкніть і натисніть середню кнопку.

Наприклад: Audiotherm не встановлено.

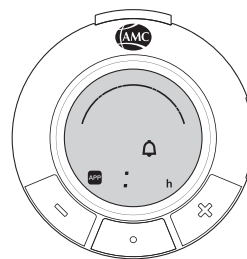

- ➔ Натисніть на кнопку **+**, щоб збільшити потрібний час (натисніть і утримуйте для швидкого режиму),

або

- ➔ Натисніть на кнопку **-**, щоб зменшити потрібний час (натисніть і утримуйте для швидкого режиму).

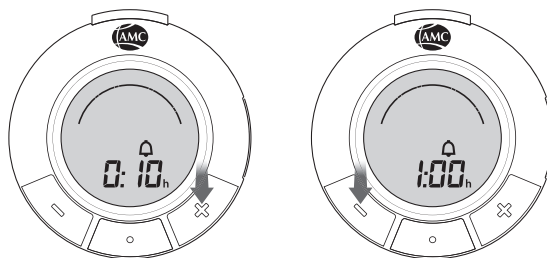

Обов'язково ознайомтеся з примітками та порадами з посібника «Готуємо з AMC».

### 2.4.6 Вибір програм приготування

- ➔ Натисканням середньої кнопки можна обрати програми приготування.

Наприклад: Audiotherm встановлений на Visiotherm.

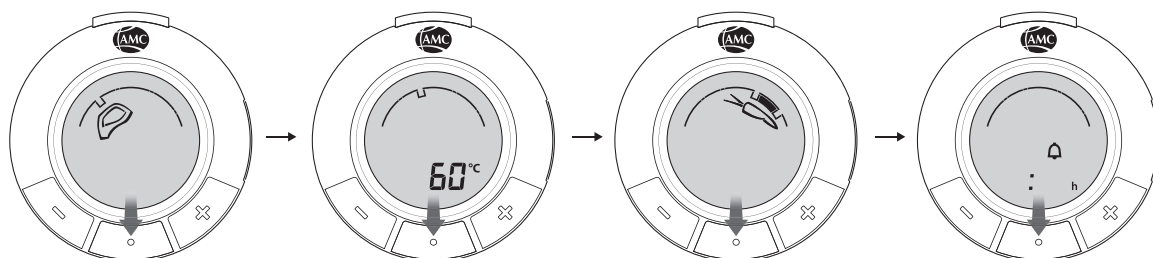

Програми можна обрати до або після встановлення Audiotherm на Visiotherm.

## 2.4.7 Вимкнення звукового сигналу

- ➔ Натисніть будь-яку кнопку.  
В іншому випадку звуковий сигнал вимикається через 1 хвилину.

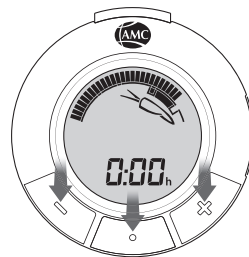

## 2.4.8 Зняття Audiotherm із Visiotherm

- ➔ Натисніть кнопку розблокування та зніміть Audiotherm.

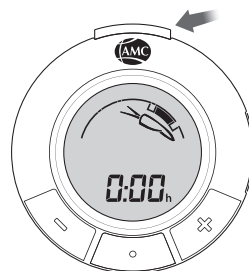

## 2.4.9 Вимкнення Audiotherm

- ➔ Утримуйте середню кнопку натиснутою протягом 2 секунд.

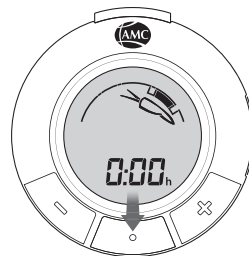

Після використання завжди знімайте Audiotherm з Visiotherm. Ніколи не занурюйте Audiotherm у воду та не кладіть його в посудомийну машину.

## 2.5 Додаткові можливості

### 2.5.1 Зміна звуку

- ➔ Увімкніть.
- ➔ Одночасно натисніть кнопку **+** та середню кнопку.

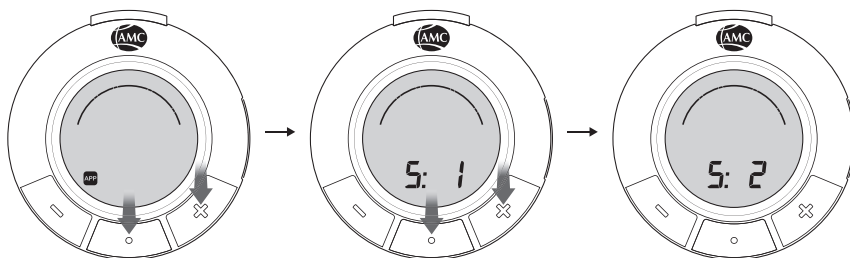

- Можна вибрати мелодію (S: 1) або звуковий сигнал (S: 2).

### 2.5.2 Режим для людей із вадами зору

Audiotherm має режим для людей із вадами зору (S: 0). Його можна активувати за допомогою програми Audiotherm app. У цьому режимі при виборі програм приготування для кожної відтворюється різна послідовність звуків. Крім того, відповідні звуки для “збільшення рівня” (+) та “зменшення рівня” (−) різні. Всі інші звуки відповідають режиму “Звуковий сигнал” (S: 2).

### 2.5.3 Відображення програмного та апаратного забезпечення

- ➔ Одночасно натисніть і утримуйте кнопку  (зменшення) та середню кнопку.

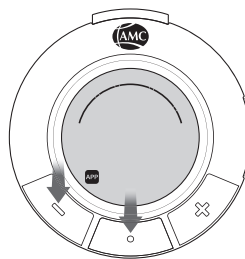

- Після короткого відображення всіх символів на дисплеї з'явиться номер програмного забезпечення (напр., 012), а потім номер обладнання (напр., H01).

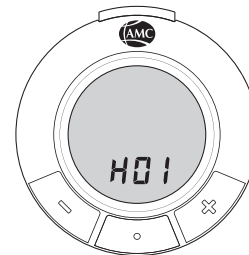
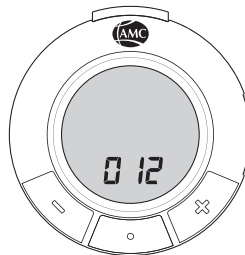

## 3. Що робити, коли...

### ... обрано програму приготування, яка недоступна на Visiotherm, що використовується?

Коли ввімкнено Audiotherm, лунає звуковий сигнал про помилку, а обрана програма приготування зникає з дисплея.

- ➔ Перевірте, яку програму потрібно використовувати для приготування.

### ...Audiotherm, для якого було встановлено програму, втрачає зв'язок з Visiotherm?

Звучить сигнал помилки.

- ➔ З'єднайте правильно Audiotherm із Visiotherm.

### ...з'являються такі повідомлення про помилки?

E: 01

Апаратна помилка Audiotherm.

- ➔ Зверніться до служби підтримки клієнтів.

E: 02

- ➔ Перевірте, чи всі компоненти правильно розміщені, і перезапустіть процес приготування.

E: 03

- ➔ Вимкніть Audiotherm. Усуньте будь-які джерела магнітних перешкод з навколишнього середовища.
- ➔ Увімкніть Audiotherm і перезапустіть процес приготування.
- ➔ Якщо помилка виникає неодноразово, зверніться до служби підтримки клієнтів.

E: 04

Апаратна помилка Navigenio.

- ➔ Зверніться до служби підтримки клієнтів.

## 4. Догляд та обслуговування

- Використовуйте лише тканину, змочену невеликою кількістю води, щоб протерти Audiotherm.
- Регулярно підтримуйте в чистоті Audiotherm, щоб забезпечити його належне функціонування та безпеку.
- Якщо Audiotherm потрапив у воду:
  - ➔ негайно вимкніть Audiotherm. Відкрийте батарейний відсік, вийміть батареї та витріть будь-яку видиму воду тканиною. Залиште відкритий відсік Audiotherm і акумулятор висохнути щонайменше на два дні.



## 5. Audiotherm та мобільний додаток

Audiotherm можна керувати через додаток.

## 6. Утилізація



Упаковка, Audiotherm і Visiotherm не належать до побутових відходів. Матеріали підлягають переробці. Здійсніть утилізацію екологічно чистим способом та відповідно до місцевих правил у відповідних пунктах збору.



## 7. Технічні дані

- 1,5 В розмір батарей AM/LR03/Micro (н-р, лужні)
- Акумуляторні батареї тих же розмірів 1,2 В (e.g. NiMH)



## 8. Декларація про відповідність

Аудіотерм відповідає вимогам РЄ згідно з Європейською директивою з радіообладнання 2014/53/EU. Повну декларацію відповідності можна отримати за адресою, зазначеною у розділі Служби підтримки клієнтів АМС.

## 9. Служба підтримки клієнтів АМС

Якщо у вас є питання або пропозиції, будь ласка, зверніться до сервісу обслуговування АМС.

### Сервісне обслуговування

SMART COOKING CLUB

Київ, Україна

+ 38 050 357 33 06

+ 38 096 044 22 55

smartcookingclub@ukr.net